



# 2018 Bộ sưu tập Cửa cuốn Austdoor

Hãy lựa chọn bộ cửa cuốn an toàn  
cho ngôi nhà của bạn!





# Tập đoàn cửa cuốn hàng đầu Việt Nam

Trải qua 15 năm xây dựng và phát triển, Austdoor đã chinh phục được lòng tin của hơn 2 triệu khách hàng cũng như khẳng định vị thế dẫn đầu của mình trên thị trường với 07 nhà máy, hơn 500 đại lý ủy quyền và hơn 1.000 CBCNV trên toàn quốc. Chúng tôi tự hào ghi dấu ấn tới 63 tỉnh thành trên khắp cả nước và không ngừng mở rộng ra các thị trường Asean như: Lào, Campuchia, Myanma, Thái Lan.

Trong suốt quá trình phát triển, Austdoor luôn khơi dậy, làm mới niềm đam mê và sự sáng tạo để mang tới những sản phẩm cửa cuốn an toàn, thuận tiện và nhiều giá trị gia tăng cho người sử dụng.

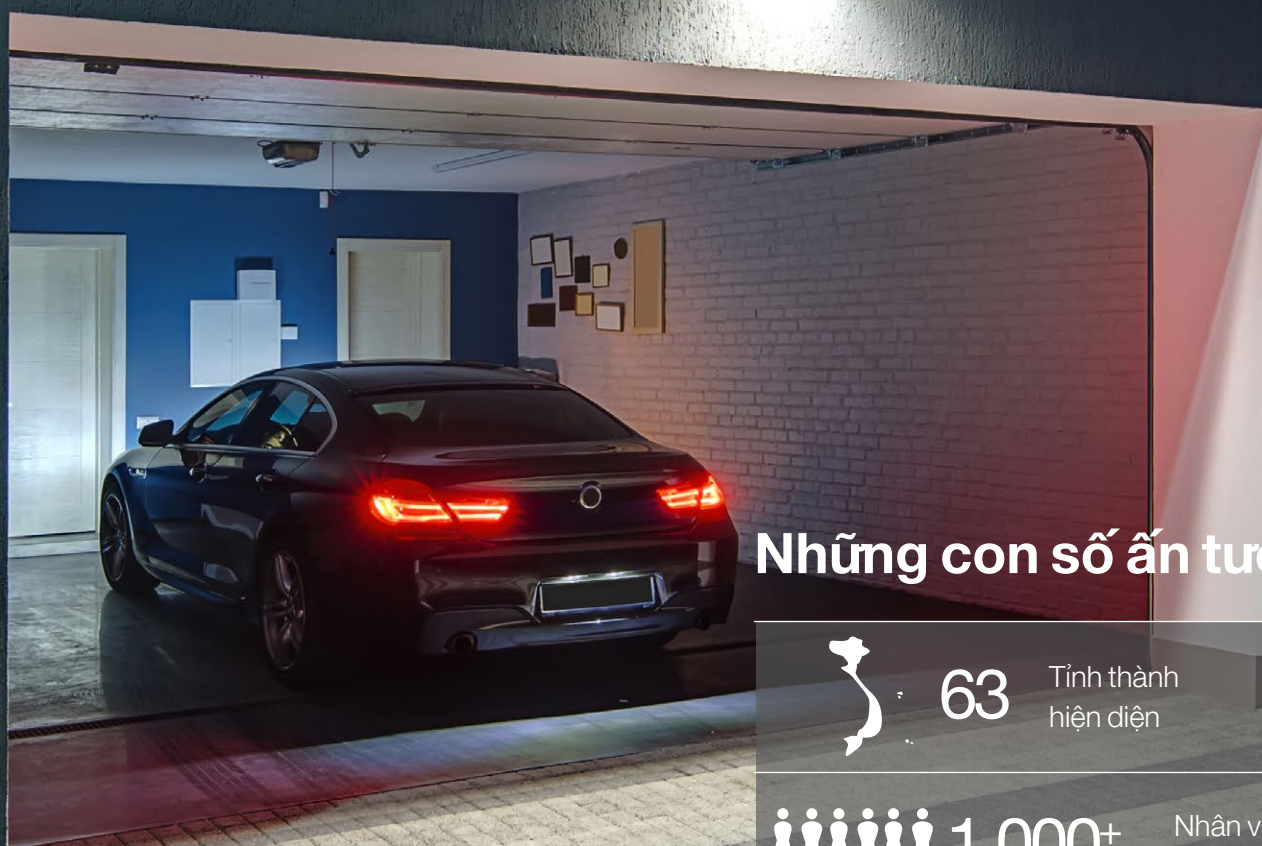

## Những con số ấn tượng



63

Tỉnh thành  
hiện diện



1.000+

Nhân viên  
chính thức



500+

Đại lý ủy quyền  
trên toàn quốc



2 triệu+

Sản phẩm  
đã lắp đặt

# Hệ thống sản phẩm Cửa cuốn Austdoor

## Cửa cuốn mặt tiền nhà phố



Cửa cuốn  
Nan nhôm  
**|LINE-ART**



Cửa cuốn  
Nan nhôm  
**|BIGOS**

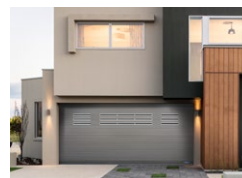

Cửa cuốn  
Nan nhôm  
**|MEGA**



Cửa cuốn  
Nan nhôm  
**|COMBI**

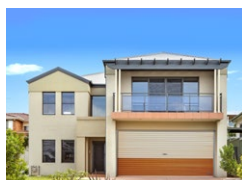

Cửa cuốn thép  
Tấm liền  
**|AUSTROLL**

## Cửa cuốn Garage



Cửa cuốn  
Trượt trần  
**|OVERHEAD**

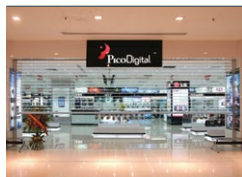

Cửa cuốn  
Trong suốt  
**|AUSTVISION**



Cửa cuốn  
Khớp thoáng  
**|AUSTGRILL**

## Cửa cuốn Công nghiệp



Cửa cuốn thép  
Chống cháy  
**|AF100**

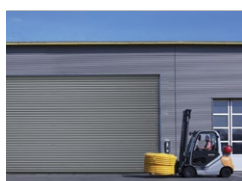

Cửa cuốn thép  
Siêu trường  
**|ST100**



Cửa cuốn  
Tốc độ cao  
**|HS**

## Bộ tài & lựa chọn thêm

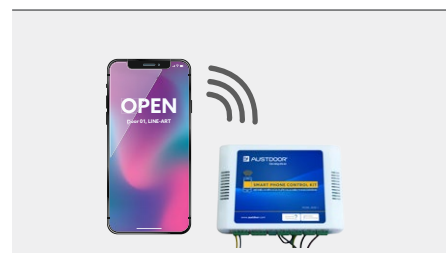





# Công nghệ tiên tiến

Austdoor luôn tiên phong áp dụng những công nghệ tiên tiến trên thế giới, nhằm đảm bảo cho ra những bộ cửa cuốn AN TOÀN nhất cho mọi ngôi nhà.

## Công nghệ An ninh & An toàn



### CÔNG NGHỆ ĐẢO CHIỀU

- **Đảo chiều điện áp:** được ứng dụng trên bộ tời DC theo nguyên tắc xung điện. Khi cửa vận hành gặp vật cản làm thay đổi đột ngột dòng điện của mô tơ, bộ cảm biến được kích hoạt và truyền tín hiệu về hộp điều khiển giúp cửa tự động đảo chiều đi lên.
- **Đảo chiều có dây:** được ứng dụng trên bộ tời AC. Khi cửa gặp vật cản, bộ cảm biến phát tín hiệu về hộp điều khiển thông qua hệ thống dây dẫn lắp trong ray cửa, giúp cửa tự động đảo chiều đi lên.
- **Đảo chiều không dây:** được ứng dụng trên bộ tời AC. Khi cửa gặp vật cản, bộ cảm biến phát tín hiệu về hộp điều khiển thông qua hệ thống tín hiệu được lắp trên thanh đáy, giúp cửa tự động đảo chiều đi lên.

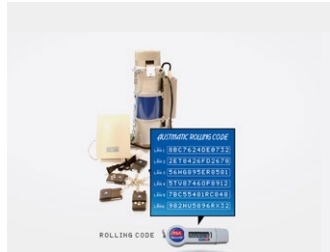

### ARC - Công nghệ chống sao chép mã số mở cửa

- Được tích hợp trên tất cả các hộp điều khiển cửa cuốn Austdoor, có khả năng tạo ra hàng tỷ mã ngẫu nhiên không lặp lại trong các phiên làm việc giúp triệt tiêu hoàn toàn nguy cơ sao chép mã số mở cửa.



### AUSTMATIC Công nghệ bảo vệ con người

- Được ứng dụng trên bộ tời DC với hệ thống ly hợp kiểu mới, cho phép người sử dụng chỉ cần gạt chốt sang chế độ Manual là có thể mở cửa bằng tay để thoát hiểm một cách dễ dàng trong các trường hợp khẩn cấp.

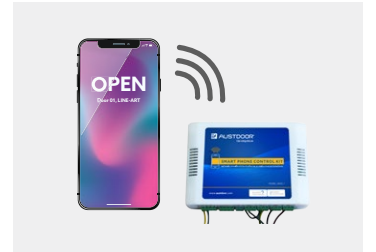

### Bộ điều khiển cửa cuốn qua điện thoại di động

Giúp người sử dụng có thể vận hành và kiểm soát cửa cuốn:

- Đóng/mở cửa cuốn thông qua cuộc gọi, tin nhắn SMS hoặc mobile app.
- Kiểm tra tình trạng cửa đang đóng hay mở.
- Gọi điện/ nhấn tin thông báo khi cửa bị cạy phá hoặc bị lỗi khi chưa đóng hết hành trình.

## Tích hợp nhiều thiết bị an toàn, an ninh

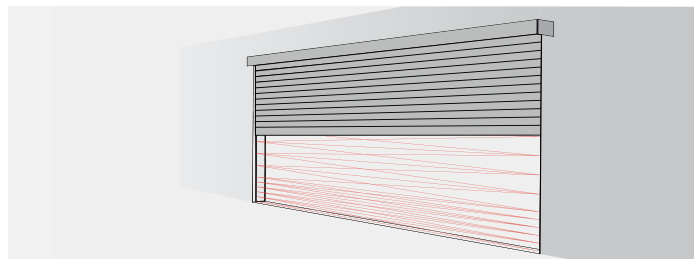

### Hệ thống sensor màn tia hồng ngoại

Giúp tạo thành một bức màn hồng ngoại bên dưới thân cửa. Khi một tia hồng ngoại bất kỳ bị gián đoạn bởi vật cản, cửa tự động đảo chiều đi lên.

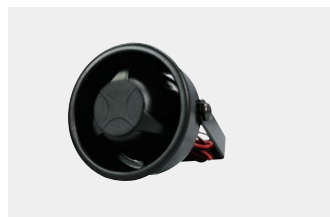

**Bộ còi báo động** phát tín hiệu báo động khi có đột nhập.



**Bộ cảm biến khói** có khả năng phát hiện hỏa hoạn, phát tín hiệu báo động và tự động mở cửa để thoát hiểm.



**Bộ rơ le chống số lô** có tác dụng làm ngắt động cơ trong các trường hợp bị số lô cuốn, giúp bảo vệ động cơ và người sử dụng.



# Cửa cuốn Line - Art | Tinh tế - Đẳng cấp

NAN CÔNG CỘ CHỈ TRANG TRÍ

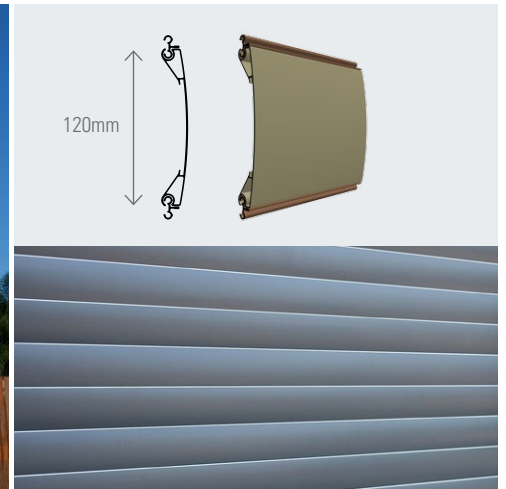

Cửa cuốn nan nhôm Line - Art L120 sở hữu các đường chỉ nghệ thuật nổi bật trên các nan nhôm bản lớn đem đến diện mạo khác biệt, đẳng cấp cho ngôi nhà bạn. Bên cạnh đó, dòng cửa này còn được ứng dụng các công nghệ cửa cuốn hiện đại đảm bảo an toàn và an ninh tối đa cho người sử dụng.

## DIỆN MẠO ĐẲNG CẤP

- Các thanh NAN BẢN LỚN có chiều cao lên tới 120mm tạo nên vẻ vững chắc, sang trọng cho bộ cửa
- Các đường CHỈ TRANG TRÍ có màu sắc nổi bật được thiết kế tương phản trên thân cửa tạo nên diện mạo khác biệt cho ngôi nhà

## GIẢM THIỂU TIẾNG ỒN KHI VẬN HÀNH

- Thiết kế KHỚP KẾT NỐI NAN TRÒN giảm thiểu ma sát giúp cửa vận hành êm ái. Tốc độ đóng/mở cửa nhanh gấp 3 - 5 lần cửa thông thường
- Hệ thống PULLY 270 đường kính lớn với bề mặt được bọc cao su công nghiệp giúp giảm thiểu tiếng ồn và triệt tiêu tiếng ồn khi vận hành
- Khung kỹ thuật ĐỒNG BỘ được tích hợp hệ thống con lăn đỡ thân cửa giúp cửa vận hành ổn định, êm ái

<b>LOẠI CỬA</b>	<b>L120</b>
<b>Vật liệu thân cửa</b>	Nhôm 6063 T5
<b>Độ dày</b>	Đay 1.2 ÷ 1.5mm, cao 120mm
<b>Kích thước tối thiểu (HpbxVpb)</b>	2.5m x 2.8m
<b>Kích thước tối đa (HpbxVpb)</b>	5.0m x 5.5m
<b>Màu sắc</b>	#16 + #1, #1 + #16
<b>Công nghệ sơn</b>	Sơn tĩnh điện ngoài trời cao cấp hàng Tiger
<b>Bộ tải/Ray</b>	AC/ Ray H100NS.D
<b>Tốc độ đóng/mở TB</b>	5cm/giây

## TÍCH HỢP NHIỀU TÍNH NĂNG AN TOÀN

- Bộ đảo chiều không dây
- Công nghệ ARC - Chống sao chép mã mở cửa
- Hệ thống còi báo động chống đột nhập
- Thiết bị cảm biến khói
- Bộ lưu điện UPS giúp vận hành cửa khi mất điện





# Cửa cuốn Bigos | Siêu trường - Thẩm mỹ

NAN CONG BẰN LỚN

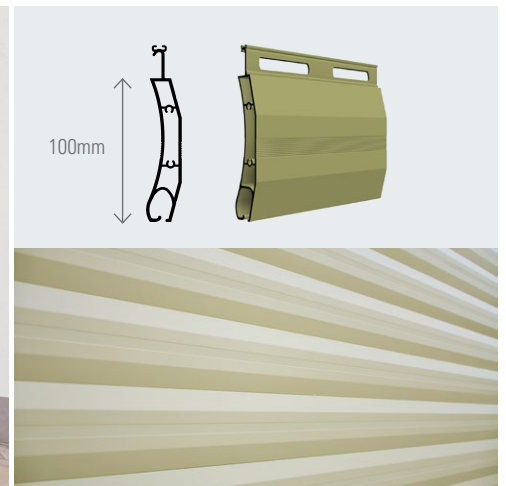

Với thân cửa được thiết kế bởi các nan nhôm bản lớn 100mm có vát cạnh, tạo ra nét thẩm mỹ khác biệt, Bigos là giải pháp cho các bộ cửa có kích thước “siêu trường” mà vẫn đảm bảo về thẩm mỹ cho các công trình.

## ĐÁP ỨNG KÍCH THƯỚC LỚN

- Kết cấu nan nhôm 2 lớp có độ DÀY LÊN TỚI 2.2MM, cửa cuốn Bigos có thể đáp ứng cho các công trình có kích thước cửa lớn lên tới 76m<sup>2</sup> (8.0m x 9.5m)

## TRANG BỊ HỆ THỐNG CHỐNG BÃO

- Hệ thống chống bão được tích hợp trên RAY và NAN của giúp cho Bigos có khả năng chống chịu với gió bão tới cấp 12

## NÉT THẨM MỸ KHÁC BIỆT

- Thân cửa được cấu tạo từ các NAN BẢN LỚN có chiều cao 100mm với bề mặt bản cong VÁT CẠNH tạo nên vẻ khác biệt cho mặt tiền ngôi nhà

LOẠI CỬA	B100	B100S
Vật liệu thân cửa	Nhôm A 6063 T5	
Độ dày	1.8 ÷ 2.2mm	1.4 ÷ 1.8mm, có gioăng giảm chấn
Kích thước tối thiểu (HpbxWpb)	2.8m x 5.0m	2.5m x 2.8m
Kích thước tối đa (HpbxWpb)	8.0m x 9.5m	7.0m x 8.0m
Màu sắc	#5	#15, #16, #16 + #15
Công nghệ sơn	Sơn tĩnh điện ngoài trời cao cấp hãng Tiger	
Bộ tải/Ray	AC/ Ray H100NS.X, H100TS.BI, H200TS.BI	
Tốc độ đóng/mở TB	5cm/giây	

## TÍCH HỢP NHIỀU TÍNH NĂNG AN TOÀN

- Hệ thống đảo chiều
- Công nghệ ARC - Chống sao chép mã mở cửa
- Hệ thống còi báo động chống đột nhập
- Thiết bị cảm biến khói
- Bộ lưu điện UPS giúp vận hành cửa khi mất điện



# Cửa cuốn Mega | Hiện đại – Thông thoáng

## NAN PHẪNG HIỆN ĐẠI

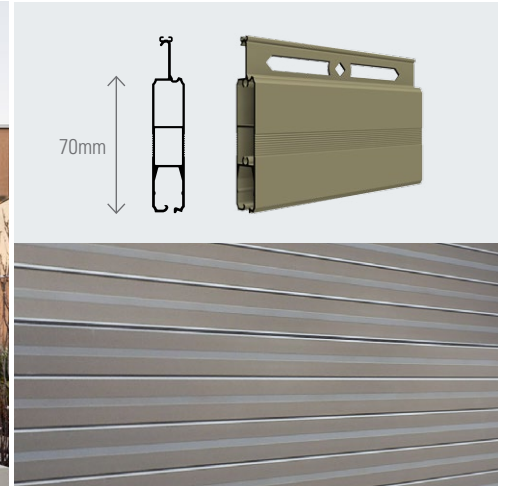

Với thân cửa được ghép từ các nan nhôm bản lớn và thiết kế lỗ thoáng cải tiến, cửa cuốn Mega không những mang đến vẻ đẹp hiện đại cho mặt tiền mà còn đảm bảo khả năng đối lưu không khí, giúp cho tầng một ngôi nhà phố luôn thông thoáng.

- Nan cửa bản lớn, phẳng HIỆN ĐẠI
- Thiết kế LỖ THOÁNG LỚN bố trí trên cao, giúp đối lưu không khí sạch
- Thiết kế chân gài giữa các nan, giúp thân cửa CỨNG VỮNG
- Nan PC cải tiến KÍCH THƯỚC LỚN, có gioăng giảm chấn
- Nhiều tính năng AN TOÀN: Đảo chiều, ARC, còi báo động, cảm biến khói, UPS

LOẠI CỬA	M70	M71
Vật liệu thân cửa	Nhôm 6063 T5	
Độ dày	1.2÷1.5mm, cao 70mm	1.1÷1.3mm, cao 70mm
Kích thước tối thiểu (HpbxWpb)	2.5m x 2.8m	2.5m x 2.8m
Kích thước tối đa (HpbxWpb)	6.0m x 7.0m	6.0m x 6.5m
Màu sắc	#15, #17, #17+#15	#3
Công nghệ sơn	Sơn tĩnh điện ngoài trời cao cấp hãng Tiger	
Kết hợp nan PC	Cài PC mẫu M1, M2, M3, M4, M5, M6	
Bộ toi/Ray	AC/ Ray U87NS, H100NS.T	
Tốc độ đóng/mở TB	5cm/giây	

# Cửa cuốn Combi | Êm ái - An toàn

## NAN NHÔM TRUYỀN THỐNG

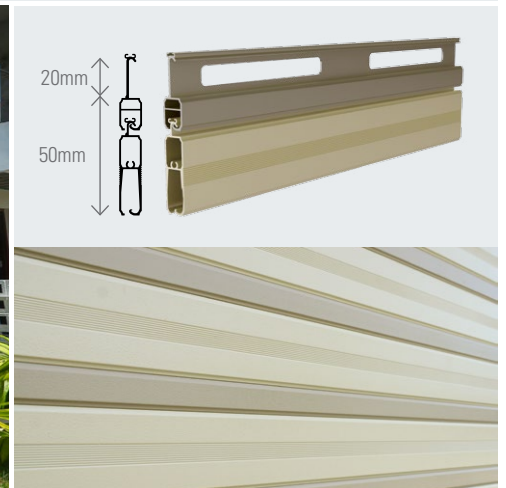

Combi là dòng cửa cuốn nan nhôm truyền thống có mẫu mã đa dạng, nhiều màu sắc lựa chọn, vận hành êm ái và được tích hợp nhiều tính năng an toàn.

- ĐA DẠNG mẫu mã và màu sắc lựa chọn
- Vận hành ÊM ÁI nhờ khung kỹ thuật đồng bộ và gioăng giảm chấn
- Tích hợp Ô XUYÊN SÁNG trên thân cửa
- Nhiều tính năng AN TOÀN: Đảo chiều, ARC, còi báo động, cảm biến khói, UPS

LOẠI CỬA	C70	S50i/S50i.PC	S51i/S51i.PC	S52i/S52i.PC
Vật liệu thân cửa	Nhôm 6063 T5			
Độ dày	1.1 ÷ 2.3mm	1.2 ÷ 1.3mm	1.0 ÷ 1.1mm	0.9 ÷ 1.1mm
Kích thước tối thiểu (HpbxWpb)	2.5m x 2.8m			
Kích thước tối đa (HpbxWpb)	6.0m x 7.0m	6.0m x 6.0m	5.0m x 5.5m	5.0m x 5.0m
Màu sắc	#2 + #3	#3	#5	#7
Công nghệ sơn	Sơn tĩnh điện ngoài trời cao cấp hãng Tiger			
Kết hợp nan PC	Không	Cài PC mẫu M1, M2, M3, M4, M5, M6		
Bộ toi/Ray	AC/ Ray U85iNS, U105NS			
Tốc độ đóng/mở TB	5cm/giây			





# Cửa cuốn thép Tấm liền | Austroll

ÊM ÁI, BỀN BỈ & AN TOÀN



Với thân cửa dạng tấm liền bằng thép hợp kim mạ nhôm kẽm AZ150 Colorbond của hãng BlueScope Steel – Australia, có dây polyguide chạy dọc thân cửa, Austroll là sản phẩm của cuốn không những vận hành êm ái, bền bỉ mà còn mang đến sự an toàn và thuận tiện cho người sử dụng.

- Vận hành ÊM ÁI – NHẸ NHÀNG – BỀN BỈ
- Tốc độ đóng/mở NHANH
- Sử dụng THUẬN TIỆN bằng điện hoặc bằng tay
- Nhiều tính năng AN TOÀN: Austmatic, ARC, còi báo động, UPS, mạch báo sáng

LOẠI CỬA	Series 1 (CB)	Series 2 (AP)	Series 3 (TM)	Series 4 (EC)
Vật liệu thân cửa	Thép COLORBOND	Thép APEX	Thép MCPPP	Thép mạ màu liên doanh
Độ dày	0.53mm ± 5%, AZ150	0.51mm ± 5%, AZ100	0.5mm ± 5%, AZ70	0.48mm ± 5%, AZ70
Kích thước tối thiểu (HpbxWpb)	2.5m x 2.5m			
Kích thước tối đa (HpbxWpb)	5.0m x 6.0m	5.0m x 5.5m	5.0m x 5.0m	4.5m x 4.5m
Màu sắc	#1,2,5,6,8	#1,2,5,6	#1,6	#2,4
Công nghệ sơn	Sơn bóng, có phủ Polyeste bảo vệ chống bay màu			
Bộ tải/Ray	DC/ Ray U60NA, U90NS, U100TZ, H172			
Tốc độ đóng/mở TB	15 ÷ 18cm/giây			

# Cửa cuốn Trượt trần | Overhead

PHONG CÁCH CHÂU ÂU, VƯƠN TẦM ĐẲNG CẤP

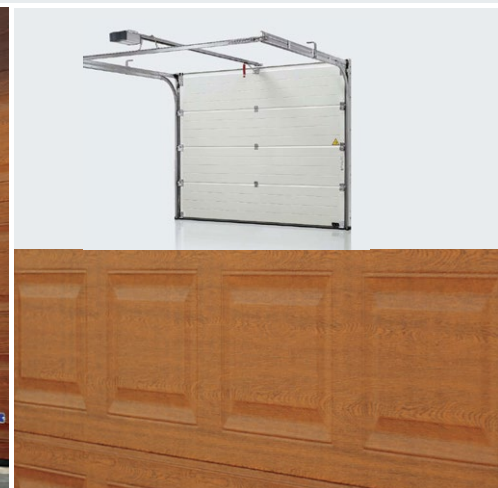

Với cơ chế vận hành trượt trần giúp tiết kiệm chiều cao trần nhà, bề mặt thân cửa được dập định hình các ô nổi kết hợp cùng các màu sắc trang nhã, Overhead là dòng sản phẩm của cuốn được ưa chuộng tại các nước Châu Âu được thiết kế chuyên dụng dành cho các gara ô tô có chiều cao trần hạn chế.

- Vận hành trượt trần giúp TIẾT KIỆM CHIỀU CAO trần nhà
- Thân cửa thiết kế SANG TRỌNG
- Màu sắc TRANG NHÃ
- Nhiều tính năng AN TOÀN: Austmatic, ARC, còi báo động, UPS, mạch báo sáng

LOẠI CỬA	OV1
Vật liệu thân cửa	Tấm cửa bằng thép hai lớp, giữa có xốp
Độ dày	Kích thước tấm 360 - 550mm, dày 40mm
Kích thước tối thiểu (HpbxWpb)	1.7m x 2.0m
Kích thước tối đa (HpbxWpb)	2.5m x 4.5m
Màu sắc	#1, #8
Bề mặt	Ô huynh/ Vân nổi
Bộ tải/Ray	DC/ Ray đồng bộ theo cửa
Tốc độ đóng/mở TB	12 ÷ 15cm/giây



# Màu sắc lựa chọn

Do kỹ thuật in ấn màu sắc có thể khác so với thực tế. Vui lòng xem mẫu sản phẩm thực.

## CỬA CUỐN TẤM LIỀN



# 1 Trắng ngà



# 2 Vàng kem



# 4 Xanh ngọc



# 5 Ghi



# 6 Xanh lá



# 8 Vân gỗ

## CỬA CUỐN NAN NHÔM



# 1 Trắng ngà



# 2 Vàng kem



# 3 Cà phê



# 5 Ghi sáng

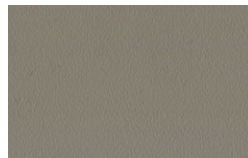

# 7 Ghi đậm

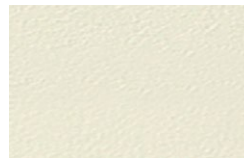

# 15 Trắng sữa

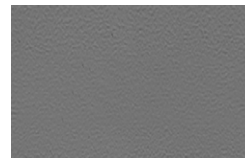

# 16 Nâu chi

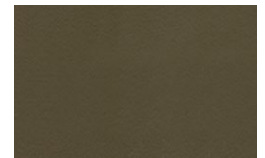

# 17 Chi đậm

# Mẫu ghép hình nan Polycarbonate

Ứng dụng trên các sản phẩm cửa cuốn: M70, M71, S50i.PC, S51i.PC, S52i.PC.

Ngoài các mẫu tiêu chuẩn được thiết kế bởi phần mềm chuyên dụng giúp đảm bảo tỷ lệ chuẩn xác & tính thẩm mỹ của mỗi bộ cửa, các nhân viên thiết kế chuyên nghiệp của công ty có thể thiết kế theo ý tưởng riêng của khách hàng.

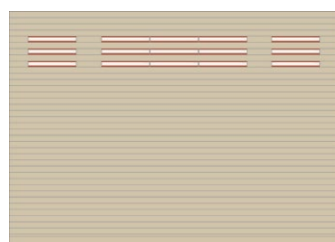

Mẫu M1



Mẫu M2



Mẫu M3



Mẫu M4

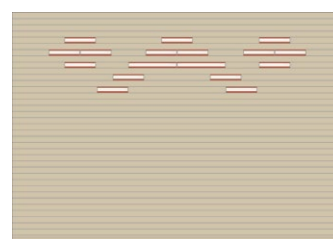

Mẫu M5

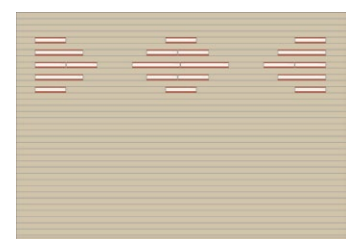

Mẫu M6



# Cửa cuốn Trong suốt | Austvision

TRỌN VẸN LỖI CUỐN TỪ BÊN TRONG



Austvision có kết cấu thân cửa được tạo nên từ các nan nhôm hợp kim cao cấp và tấm Polycarbonate trong suốt có độ bền cao, giúp cho cửa hàng của bạn phô bày được vẻ đẹp của hàng hóa bên trong ngay cả khi đóng cửa. Đặc biệt, công nghệ truyền động Austmatic được tích hợp trong hộp điều khiển giúp cửa đảm bảo sự an toàn cao nhất cho người sử dụng.

- Nan Polycarbonate TRONG SUỐT
- Phù hợp cho GIAN HÀNG tại trung tâm thương mại
- Nhiều tính năng AN TOÀN: Austmatic, ARC, còi báo động, UPS, mạch bảo sáng

<b>LOẠI CỬA</b>	<b>VS2</b>
<b>Vật liệu thân cửa</b>	Nan nhôm 6063 T5 kết hợp với nan PC (KT: 550mm x 90mm)
<b>Độ dày</b>	1.0 ÷ 1.1 mm
<b>Kích thước tối thiểu (HpbxWpb)</b>	2.5m x 2.5m
<b>Kích thước tối đa (HpbxWpb)</b>	4.0m x 6.0m
<b>Bộ tải/Ray</b>	DC/ Ray U62NS
<b>Tốc độ đóng/mở TB</b>	15 ÷ 18cm/giây

# Cửa cuốn Khớp thoáng | Austgrill

GIAO HÒA ÁNH SÁNG



Austgrill sử dụng các thanh Inox 304 cao cấp ghép nối với nhau tạo thành bộ khung vững chắc có khả năng chống mài mòn, rỉ sét trong điều kiện khí hậu Việt Nam. Ưu điểm của dòng cửa này còn nằm ở các ô thoáng lớn giúp đón gió, đón nắng tự nhiên mà vẫn đảm bảo an toàn cho công trình của bạn.

- Thân cửa bằng INOX 304 cao cấp
- THÔNG THOÁNG giúp đón nắng, gió tự nhiên
- BỀN BỈ với thời tiết
- Nhiều tính năng AN TOÀN: Austmatic, ARC, còi báo động, UPS, mạch bảo sáng

<b>LOẠI CỬA</b>	<b>GR1</b>	<b>GR2</b>
<b>Vật liệu thân cửa</b>	Nan Inox SUS 304 vuông 18 x 18mm	Nan Inox SUS 304 tròn Ø22mm
<b>Độ dày</b>	0.8mm	0.8mm
<b>Kích thước tối thiểu (HpbxWpb)</b>	2.8m x 2.5m	
<b>Kích thước tối đa (HpbxWpb)</b>	5.0m x 6.0m	5.0m x 6.0m
<b>Bộ tải/Ray</b>	AC/ Ray U60I	
<b>Tốc độ đóng/mở TB</b>	5cm/giây	





# Cửa cuốn thép Chống cháy | AF100

VÁCH NGĂN LỬA ĐÁNG TIN CẬY

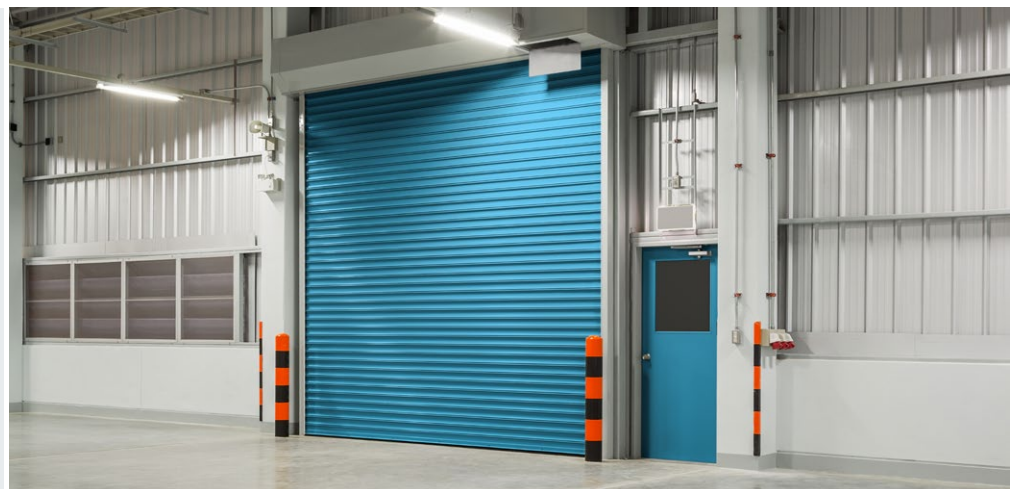

## NGUYÊN LÝ HOẠT ĐỘNG



Khi xảy ra cháy



Rơ le báo cháy gửi tín hiệu



Hộp điều khiển nhận tín hiệu

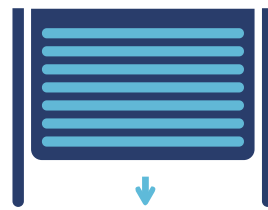

Cửa đóng xuống ngăn lửa



Thoát hiểm

Được kiểm định và chứng nhận chống cháy theo tiêu chuẩn BS EN 16341:2000 của Vương quốc Anh và tiêu chuẩn TCXDVN 386:2007 do Cục Phòng cháy, Chữa cháy – Bộ Công an cấp, cửa cuốn thép chống cháy AF100 có khả năng tự động đóng xuống khi có đám cháy xảy ra để ngăn chặn sự lan truyền của ngọn lửa, đảm bảo thời gian cho người và hàng hóa kịp thời di chuyển, sơ tán tới khu vực an toàn, hạn chế thiệt hại gây ra bởi sự cố cháy.

- Đạt tiêu chuẩn CHỐNG CHÁY QUỐC TẾ
- Tự động đóng cửa khi có HỎA HOẠN
- CÔ LẬP đám cháy, tạo hành lang THOÁT HIỂM

LOẠI CỬA	AF100
Vật liệu thân cửa	Thép mạ điện (Galvanized)
Độ dày	1.2mm
Kích thước tối thiểu (HpbxWpb)	2.5m x 2.8m
Kích thước tối đa (HpbxWpb)	8.5m x 10.0m
Màu sắc	#7
Công nghệ sơn	Sơn ngoài trời cao cấp
Bộ tối/Ray	AC/ Ray H100TS.ST, H200TS.ST
Tốc độ đóng/mở TB	5cm/giây



# Cửa cuốn thép Siêu trường | ST100

GIẢI PHÁP CHO CỬA KÍCH THƯỚC LỚN



Thân cửa vững chắc làm bằng thép mạ Galvanized cao cấp, có thể đạt tới kích thước tối đa là 85m<sup>2</sup> và độ dày nan cửa là 1.2mm, ghép nối nan treo vững chắc kết hợp với bộ tời tải trọng lớn, cửa cuốn thép siêu trường ST100 là giải pháp tối ưu bảo vệ an toàn cho các nhà xưởng, kho bãi hay cửa hàng có mặt tiền cao rộng “quá khổ”.

- Đáp ứng KÍCH THƯỚC CỬA LỚN
- Vật liệu thân cửa THÉP MẠ
- Ghép nối nan treo CỨNG VỮNG
- Bộ tời TẢI TRỌNG LỚN

LOẠI CỬA	ST100
Vật liệu thân cửa	Thép mạ điện (Galvanized)
Độ dày	1.2 mm
Kích thước tối thiểu (HpbxWpb)	2.5m x 2.8m
Kích thước tối đa (HpbxWpb)	8.5m x 10.0m
Màu sắc	#07
Công nghệ sơn	Sơn ngoài trời cao cấp
Bộ tời/Ray	AC/ Ray H100NS.D, H100TS.ST, H200TS.ST
Tốc độ đóng/mở TB	5cm/giây

# Cửa cuốn Tốc độ cao | HS

TỐC ĐỘ ĐÓNG MỞ LÊN TỚI 3M/GIÂY



Là dòng sản phẩm được Austdoor nhập khẩu trực tiếp từ Efaflex CHLB Đức – Nhà sản xuất cửa tốc độ cao hàng đầu thế giới, cửa cuốn tốc độ cao HS có tốc độ đóng mở cửa lên tới 3m/giây, và được ứng dụng phổ biến cho các công trình như: phòng sạch, phòng lạnh, phòng vô trùng...

- Nhập khẩu đồng bộ từ EFAFLEX CHLB Đức
- TỐC ĐỘ đóng mở lên tới 3m/giây
- Nhiều LỰA CHỌN thân cửa
- Đáp ứng cho nhiều loại CÔNG TRÌNH đặc biệt

**EFAFLEX**   
Safe High-Speed Doors

- [www.efaflex.com](http://www.efaflex.com)
- Liên hệ 1900-6828 để được báo giá chi tiết.





# Bộ tài Cửa cuốn

## Bộ tài DC (ARG.P)

- Dành cho Cửa cuốn thép Tấm liền Austroll, Cửa cuốn Trong suốt Austvision



MODEL	ARG.P-1	ARG.P-2
Điện áp	24VDC	24VDC
Công suất	180W	380W
Dòng điện	8A Max.	15A Max.
Nhiệt độ	0-80°C	0-80°C
Sức nâng tối đa	690 Nm	1380 Nm
Tốc độ đóng/mở TB	15 ÷ 18cm/giây	15 ÷ 18cm/giây

## Bộ tài DC (AHV565)

- Dành cho Cửa cuốn Trượt trần Overhead



MODEL	AHV565
Điện áp	220V
Công suất	170W
Dòng điện	9.5A Max.
Nhiệt độ	0-80°C
Sức nâng tối đa	950 Nm
Tốc độ đóng/mở TB	12 ÷ 15cm/giây

## Bộ tài AC (AH)

- Nhập khẩu đồng bộ
- Dành cho Cửa cuốn Nan nhôm Bigos, Line - Art, Mega, Combi, Cửa cuốn Khớp thoáng Austgrill, Cửa cuốn thép Siêu trường ST100



MODEL	AH300	AH500	AH800	AH1000
Điện áp	220V/50Hz	220V/50Hz	220V/50Hz	220V/50Hz
Tải trọng	300Kg	500Kg	800Kg	1000Kg
Công suất	180W	380W	600W	700W
Dòng điện	2.5A	3.5A	4.5A	5A
Nhiệt độ	0-70°C	0-70°C	0-70°C	0-70°C
Chiều cao nâng tối đa	6.5M	7.5M	8.5M	8.5M
Tốc độ đóng/mở TB	5cm/giây	5cm/giây	5cm/giây	5cm/giây

# Bộ tời Cửa cuốn

## Bộ tời AC (AK)

- Lắp ráp tại Việt Nam
- Dành cho Cửa cuốn Nan nhôm Bigos, Line - Art, Mega, Combi, Cửa cuốn Khớp thoáng Austgrill, Cửa cuốn thép Siêu trường AS100



MODEL	AK300	AK500	AK800
Điện áp	220V/50Hz	220V/50Hz	220V/50Hz
Tải trọng	300Kg	500Kg	800Kg
Công suất	250W	370W	500W
Dòng điện	2.5A	3.5A	4.5A
Nhiệt độ	0-70°C	0-70°C	0-70°C
Chiều cao nâng tối đa	6.5M	7.5M	8.5M
Tốc độ đóng/mở TB	5cm/giây	5cm/giây	5cm/giây

## Bộ tời AC (YHFD)

- Dành cho Cửa cuốn thép Chống cháy AF100



MODEL	YHFD300	YHFD400	YHFD500
Điện áp	220V/50Hz	220V/50Hz	220V/50Hz
Tải trọng	300kg	400kg	500kg
Công suất	240W	380W	500W
Nhiệt độ	0-80°C	0-80°C	0-80°C
Tốc độ đóng/mở TB	5cm/giây	5cm/giây	5cm/giây
	-	-	-
	-	-	-

## Bộ tời AC (YH)

- Dành cho Cửa cuốn thép Siêu trường ST100, Cửa cuốn thép Chống cháy AF100



MODEL	YH1300	YH2000
Điện áp	380V	380V
Tải trọng	1300kg	2000kg
Công suất	1 – 1/2HP – 4P	2HP – 4P
Dòng điện	2.6A	3.5A
Nhiệt độ	0 - 70°C	0 - 70°C
Chiều cao nâng tối đa	10.5M	10.5M
Tốc độ đóng/mở TB	5cm/giây	5cm/giây



# Lựa chọn thêm



Bộ đảo chiều không dây



Bộ sensor hồng ngoại



Rơ le chống số ló



Bộ lưu điện

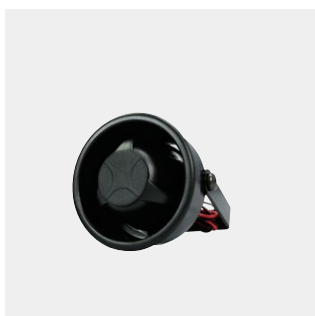

Còi báo động



Cảm biến khói



Sensor màn tia hồng ngoại

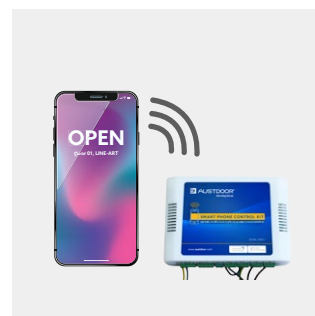

Bộ điều khiển cửa cuốn qua ĐTDD



Khóa ngang



Nút bấm âm tường



Nút bấm không dây

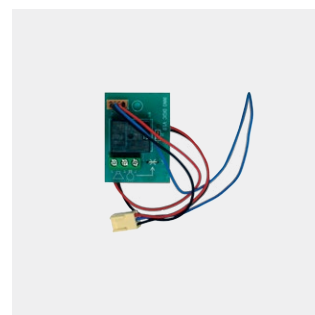

Mạch đèn báo sáng

## Bảo hành

- 60 tháng đối với mô-tơ ARG.P, AH, AHV565 (không bao gồm hộp điều khiển, tay điều khiển).
- 24 tháng đối với mô-tơ AK (không bao gồm hộp điều khiển, tay điều khiển).
- 12 tháng đối với thân cửa, hộp điều khiển, tay điều khiển và các linh kiện khác.
- Căn cứ vào thời hạn tra theo Mã sản phẩm trên Tem bảo hành điện tử SMS.



## CỬA CUỐN **AUSTDOOR AN TOÀN** CHO GIA ĐÌNH BẠN

### NHẬN BIẾT CỬA CUỐN AUSTDOOR CHÍNH HÃNG

- **Tem nhôm** có logo Austdoor màu xanh được gắn trên mặt trước thân cửa. Trên các phụ kiện như: Khóa, Điều khiển từ xa, Bộ lưu điện (UPS), Nút bấm âm tường... có **logo Austdoor** đã được đăng ký tại Cục Sở hữu Trí tuệ Việt Nam.
- Trên mặt trong thân cửa, ray đều có in logo Austdoor, tên, loại sản phẩm, tên vật liệu bằng **chữ in phun điện tử**.
- **Tem bảo hành điện tử SMS** (theo mẫu bên phải), được dán trên tất cả các sản phẩm, phụ kiện của Austdoor.
- Các sản phẩm được sản xuất và đóng gói đồng bộ tại Nhà máy Austdoor.
- **Hiện nay trên thị trường đã xuất hiện một số cửa cuốn nhái Austdoor. Để tránh mua phải hàng giả, hàng nhái đề nghị Quý khách mua các sản phẩm có dán tem nhãn Austdoor tại những Đại lý có Chúng nhận do Tập đoàn Austdoor cấp.**

**NHÂN TIN ĐỂ KIỂM TRA SẢN PHẨM CHÍNH HÃNG**

Soạn tin: **SP mã số GỬI 8085**

Cào nhẹ để lấy mã số

**AUSTDOOR®**

© 1900 - 6828  
austdoor.com



Serial: AD3234567

**Austcare**   
BỆNH VIỆN CỬA CUỐN CHO MỌI NHÀ

- Tư vấn về sản phẩm và dịch vụ
- Tiếp nhận và xử lý khiếu nại khách hàng
- Tư vấn dịch vụ sửa chữa bảo hành cho khách hàng thông qua hệ thống Đại lý được ủy quyền



**1900 6828**

Hãy gọi cho chúng tôi!

 **AUSTDOOR®**  
Cửa vững nhà an

#### Tập đoàn Austdoor

[A] 35A Đường số 1, Phố Trần Thái Tông  
Quận Cầu Giấy, Hà Nội  
[T]: (024) 4455 0088 [F] (024) 4455 0086

#### Chi nhánh Hưng Yên

[A] Km7, Đường 39, Thị trấn Yên Mỹ, Hưng Yên

#### Chi nhánh Nhơn Trạch

[A] Đường số 3, Phước Thiện, Nhơn Trạch, Đồng Nai

**austdoor.com**

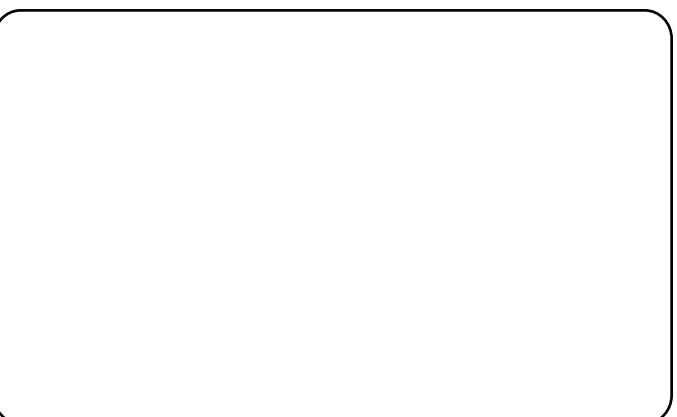

© 2018. Tất cả nội dung, hình ảnh trong tài liệu này thuộc bản quyền của Tập đoàn Austdoor. Nghiêm cấm sao chép dưới mọi hình thức.